

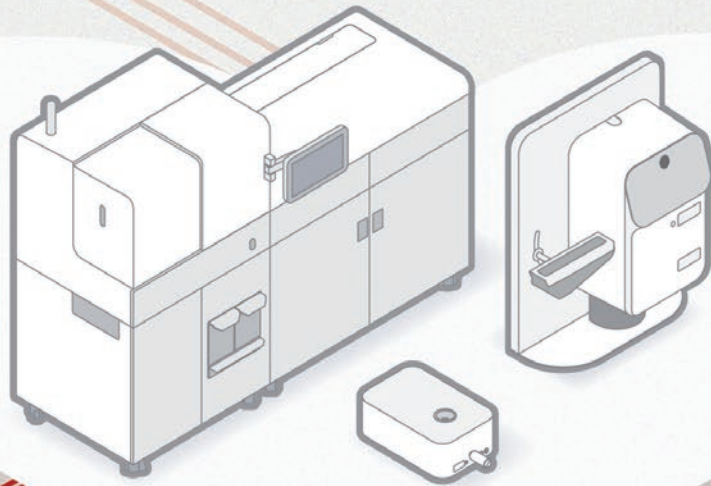

Tempus600®

分析前样本流程管理核心



Tempus600® —— 彻底改变了小容量实验室样本的
处理和分配方式

我们的产品

- ✓ 与实验室相连接的所有科室的样本流
- ✓ 优化和管理样本流程
- ✓ 节省医院和实验室的宝贵时间和资源

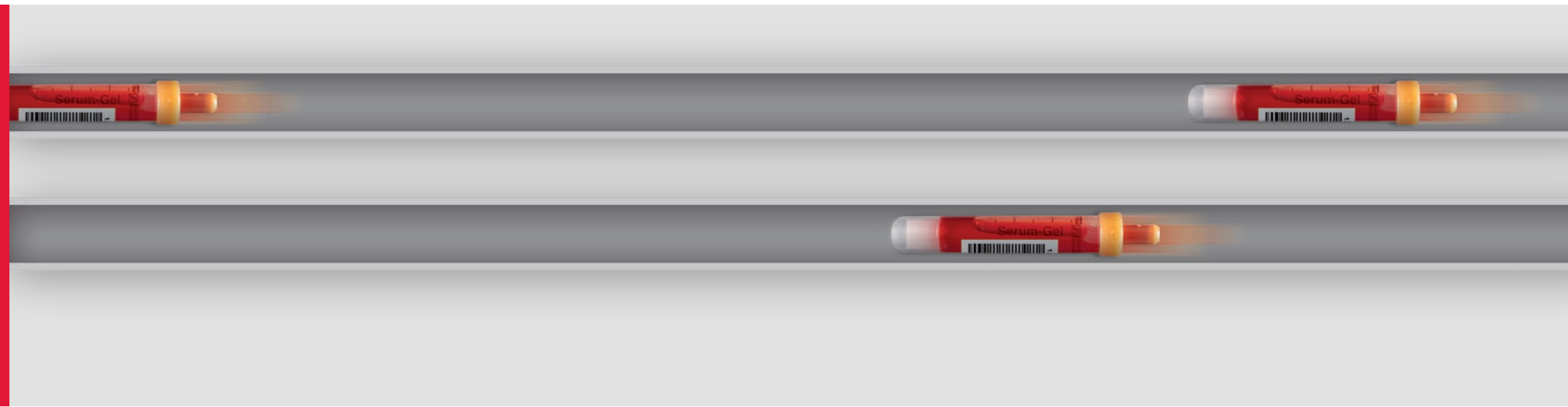

在 SARSTEDT，我们相信所有事情都是相互连通的。这种互连互通提供了保证，这就是我们的方法。拥有自动化样本流程方案，我们可以将医院的各科室和实验室连接起来。我们改善和简化了小容量临床样本的运输和处理流程。

完全创新型

Tempus600® 为全球医院和实验室提供自动化样本流程管理解决方案。系统保证所有样本的快速周转时间，同时操作简单、安全，样本具有最佳质量。我们利用模块化、可扩展方案，根据各种医院环境的特定需求，定制解决方案。

由于运输快捷、可预测，Tempus600® 系统在分析前过程中发挥着核心作用。只需轻轻一按，系统即可处理大量样本。

操作简单

一键式解决方案替换了耗时的手工流程，样本运输更高效，并保证日常工作更加顺畅。系统操作简单、直观，样本传送后，不需要干预——Tempus600® 将样本直接传送到实验室的自动流水线。



节省费用，患者满意

自动化样本流程管理让我们有时间去满足每个患者的需求。一个样本又一个样本，系统在 7 天 24 小时内连续、自动运行，实验室就不会发生样本误送和缩短了检测满负荷时间。患者得到快速响应，就可以通过系统提高病床周转率。

一键式系统

使用一键式自动化系统，可以在几秒内将样本直接从病房送到实验室，样本不需打包、解包，不会延误或误送。实验室就像是在患者身边。

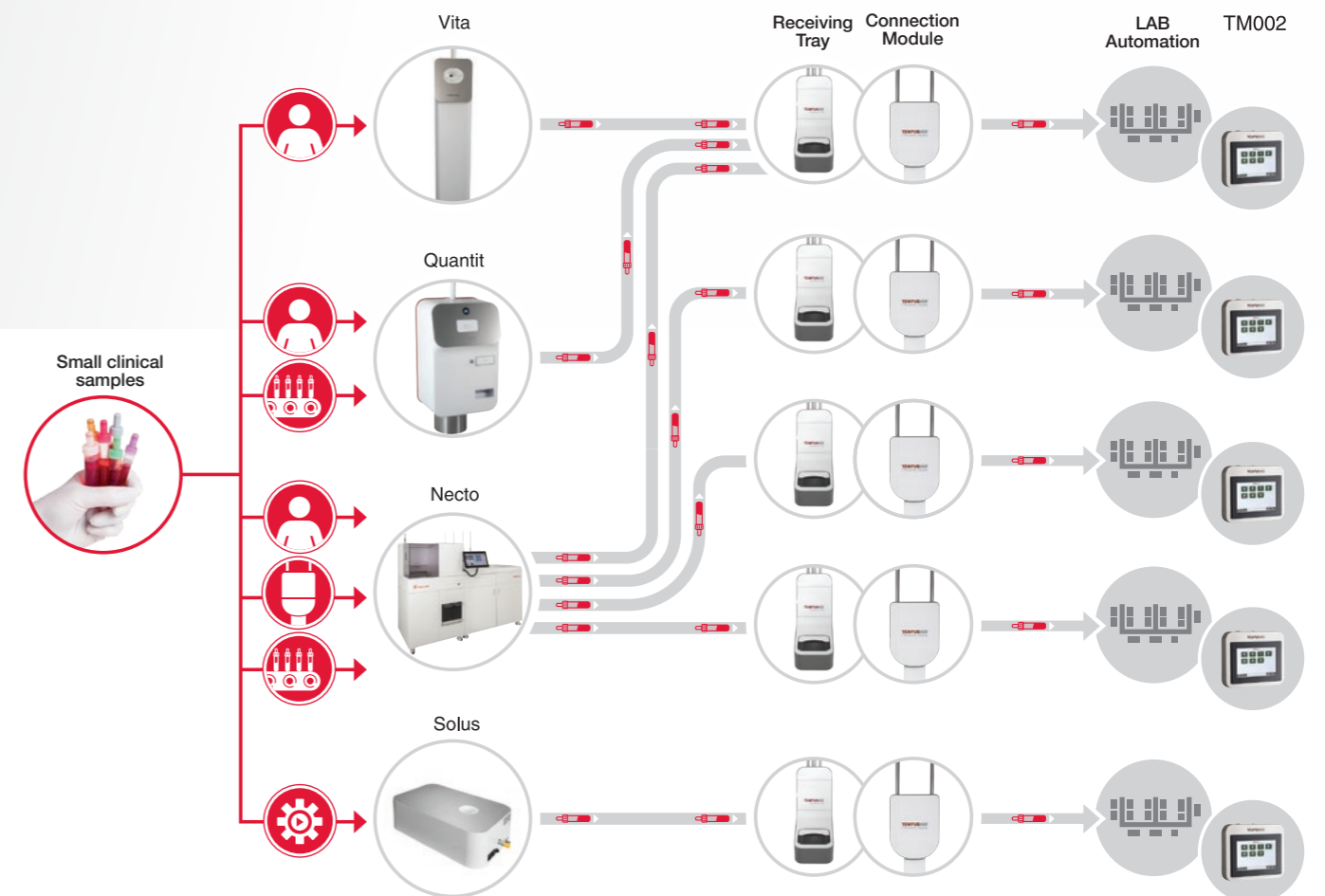

什么是小容量临床样本的一键式自动化解决方案？

我们说的一键式是字面意思。它指的是，从采样完毕到与主治医生一起等待结果，全过程仅需轻轻一按即可完成。

我们的一键式系统，不需要对小容量样本额外打包和解包的操作。将样本放在 Tempus600® 系统中，系统将在几秒内将样本运送到实验室。因此，一键式系统节省了关键时间，减少了发生错误的可能性。它也节省了资源，让您有机会专注于其他工作。

为什么能够发送小容量临床样本很重要？

在通过传统样本传输系统传送的物品中，小容量临床样本平均占有至少 75%。但是，这种运输方式耗费时间，因为样本需要准备并手动包装好，才能发送。

Tempus600® 系统显著减少了现有气动管道系统的载荷，特别是缩短了响应时间，减少了对人工的需求。

如何运作？

根据选用的 Tempus600® 系统的不同，可以通过手动方式、机械手或传送带进样，也可以通过 Tempus600® 连接模块进样。

样本到达实验室后，在手动进样仓中进行接收，或通过自动进样机、分拣机等实验室自动化系统相连的 Tempus600® 连接模块进行接收。



采用实验室到实验室的方式

运输小容量实验室样本，可确保实验室之间的直接快速追踪。

两个实验室之间的内部样本采用自动化运输方式，改进了工作流程，为其他工作节省了时间和资源。

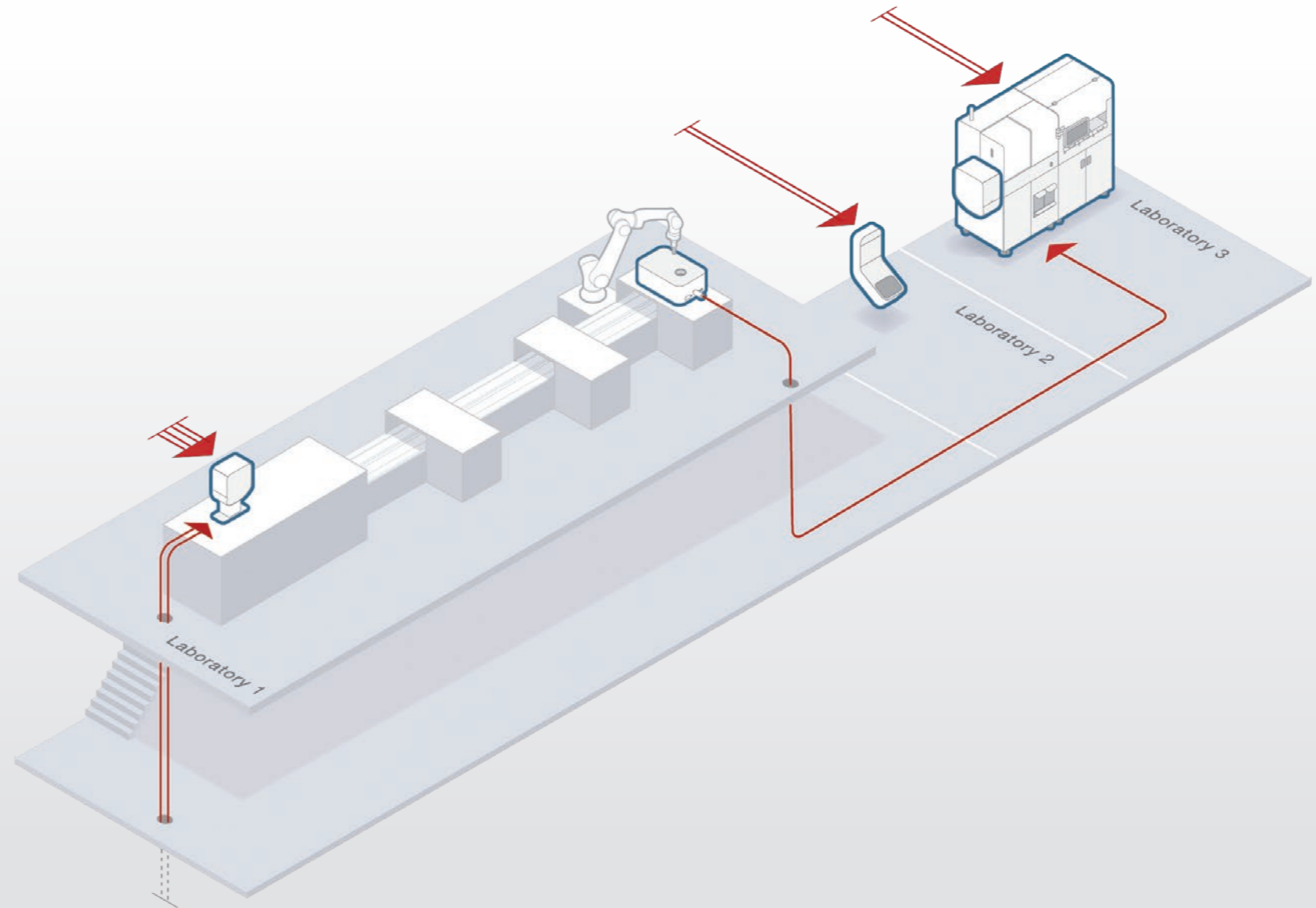

样本到达接收仓后，由工作人员取走。



Tempus600® 连接模块作为样品自动化一键式处理系统的一部分，可带来诸多好处，比如减少了工作流程，不需手动处理样品管，处理更迅速、可靠。

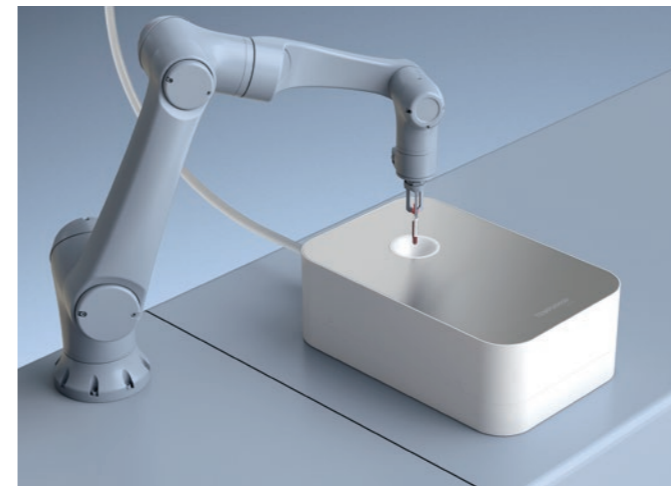

必须采用自动化解决方案对样本进行质量检查，合格后将其装入 Tempus600® Solus，直接送到实验室。

实验室到实验室运输方式

中心实验室接收大量小容量实验室样本。将部分样本送到专业实验室进行分析，其他样本由存储机构送去处置。由于实验室的拥挤环境和对高效生产流程的大量需求，这就需要具备能够简化日常工作的精益流程。

Tempus600® Solus 有助于两个实验室或实验室和替代目的地之间小容量样品的快速、可靠运输。这种方式既避免了两个实验室之间的运输延误，又保持了各科室生产流程的高效运行。

采血工作站

自动化处理和传输大量样本

采用自动化样本加载和分拣，物流变成了几乎不易察觉的一种支持功能。

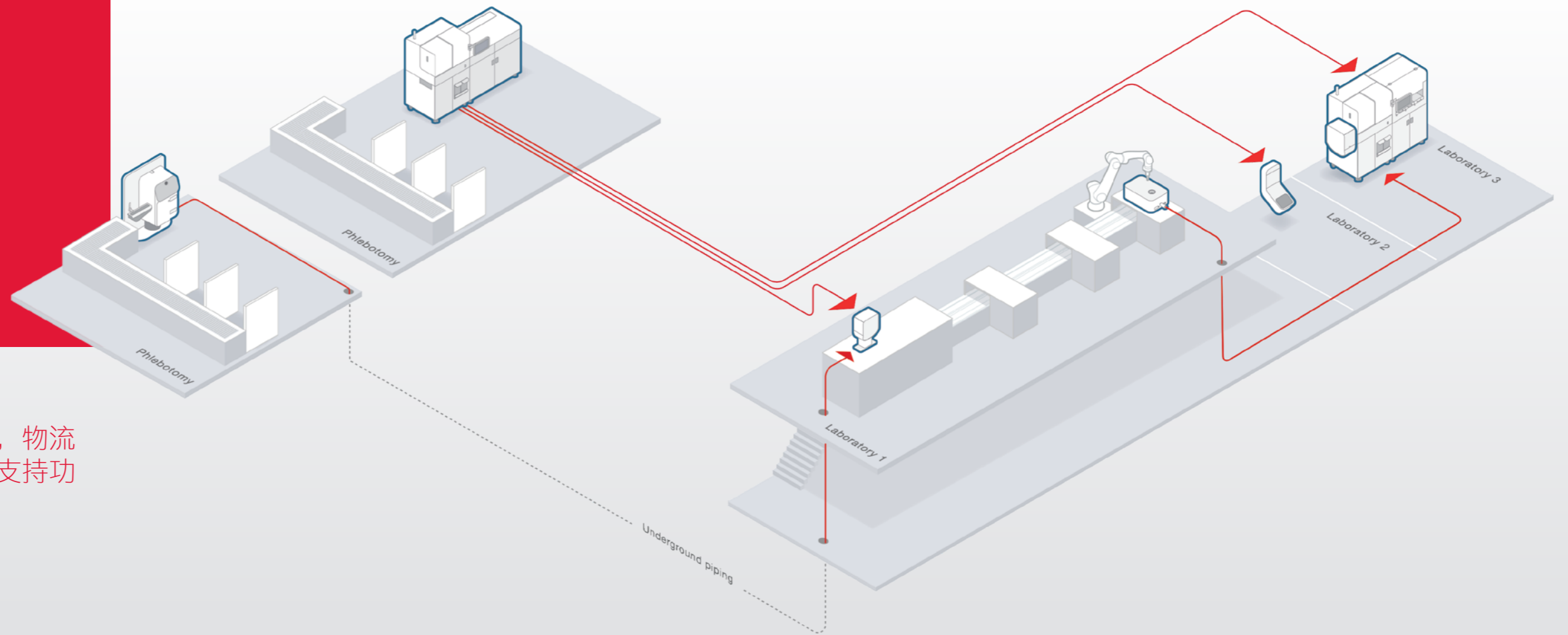

Tempus600® Quantit SL 满足了自动加载和将血液样本运输到单一目的地的需求。



Tempus600® Quantit SL 利用能够与输送带相连接的侧面装载机，自动接收样本。



Tempus600® Necto 可以连接到输送带，也可以手动装载样本。该系统简化了整个登记和分选过程，可以将样本运输到最多六个不同目的地。

采血自动化

在样本量大的采样过程中，高效物流是不可缺少的，因为它可以简化样本流程。根据自身需求和所选的解决方案，只需轻轻一按，就可以直接将样本自动送往一个或多个目的地。

利用 Tempus600® Quantit SL，输送带可将样本自动填充到系统中，直接送往单一目的地。

Tempus600® Necto 简化了整个登记和分选过程，将样本传送到最多六个不同地点。

自动化一键式 Tempus600® 系统排除了手动流程，减少了分拣工作人员，减轻了工作压力，让员工专注照顾患者。

样本接收

一键式自动处理和传输来自外部实验室或外部医院的样本，完成样本接收。

LIS（实验室信息系统）联网、分选标准、可追溯性和点到点传送，能够充分保证将样品传送到正确的目的地。您根本不用操心。

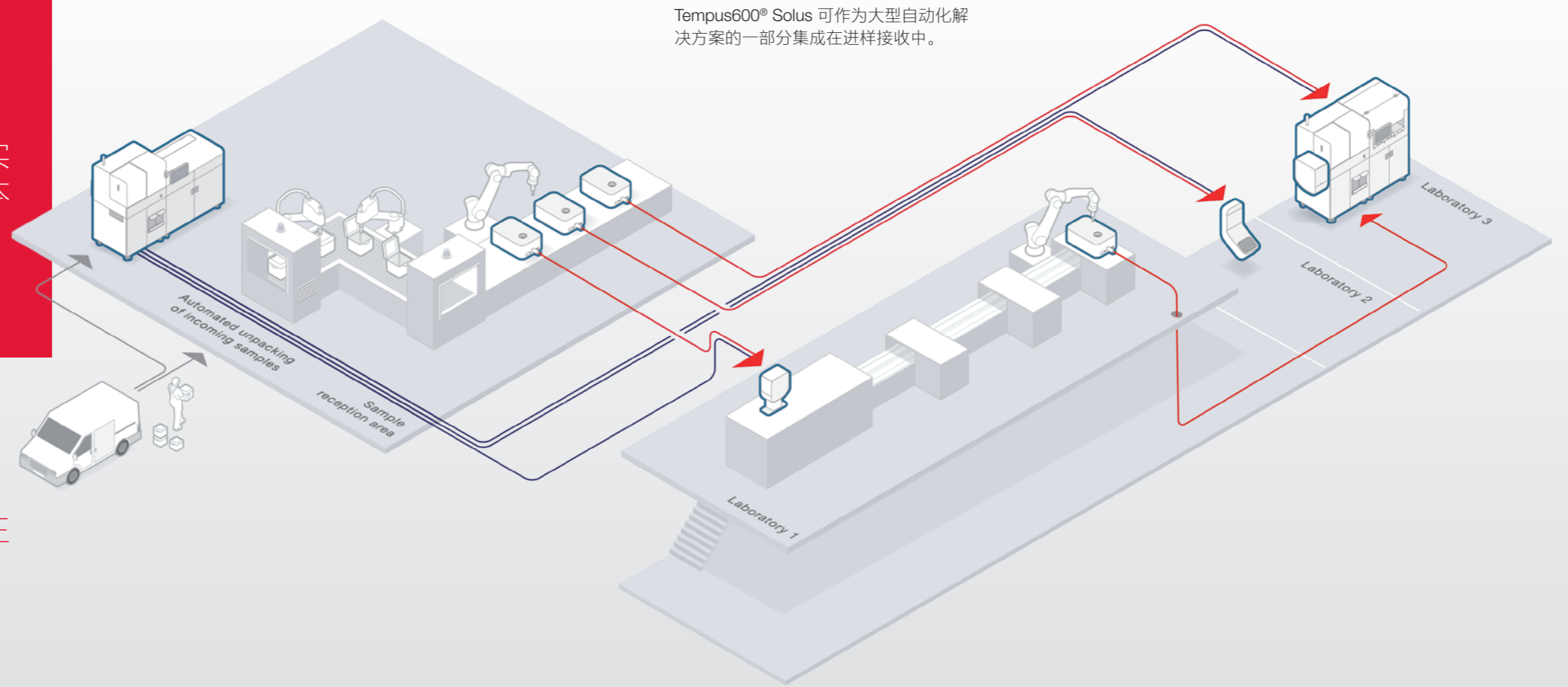

Tempus600® 支持接收区自动化，以简化分选、登记和长距离运输样本的流程。



Tempus600® Solus 用于样本解包后的重新分配。如果有一个以上的目的地，只需增加相同数量的发送站即可。

样本接收区分选和运输

在样本接收区，来样可能会导致在手动处理中以及后续需要在实验室分选样本时遇到瓶颈。

但并不一定是这种情况！试想一下，在一个连续流程中，可以自动接收、分选、记录小容量实验室样本，并将其送往相应的目的地。完全没有手动流程。Tempus600® Necto 确实可以做到这些！

一键式系统也适用于家庭医生的来样，可以大幅缩短样本的总周转时间。将装有外部样本的运输箱放在解包台，解包台打开运输箱，分选并记录样本，然后机械臂将样本引导入 Tempus600® Solus，单独直接送往实验室。自动化样本处理和运输方式，消除了耗时的手工程序，将错误降至最低。这种解决方案需要完善的物流体系和高度自动化。

样本流程管理的核心

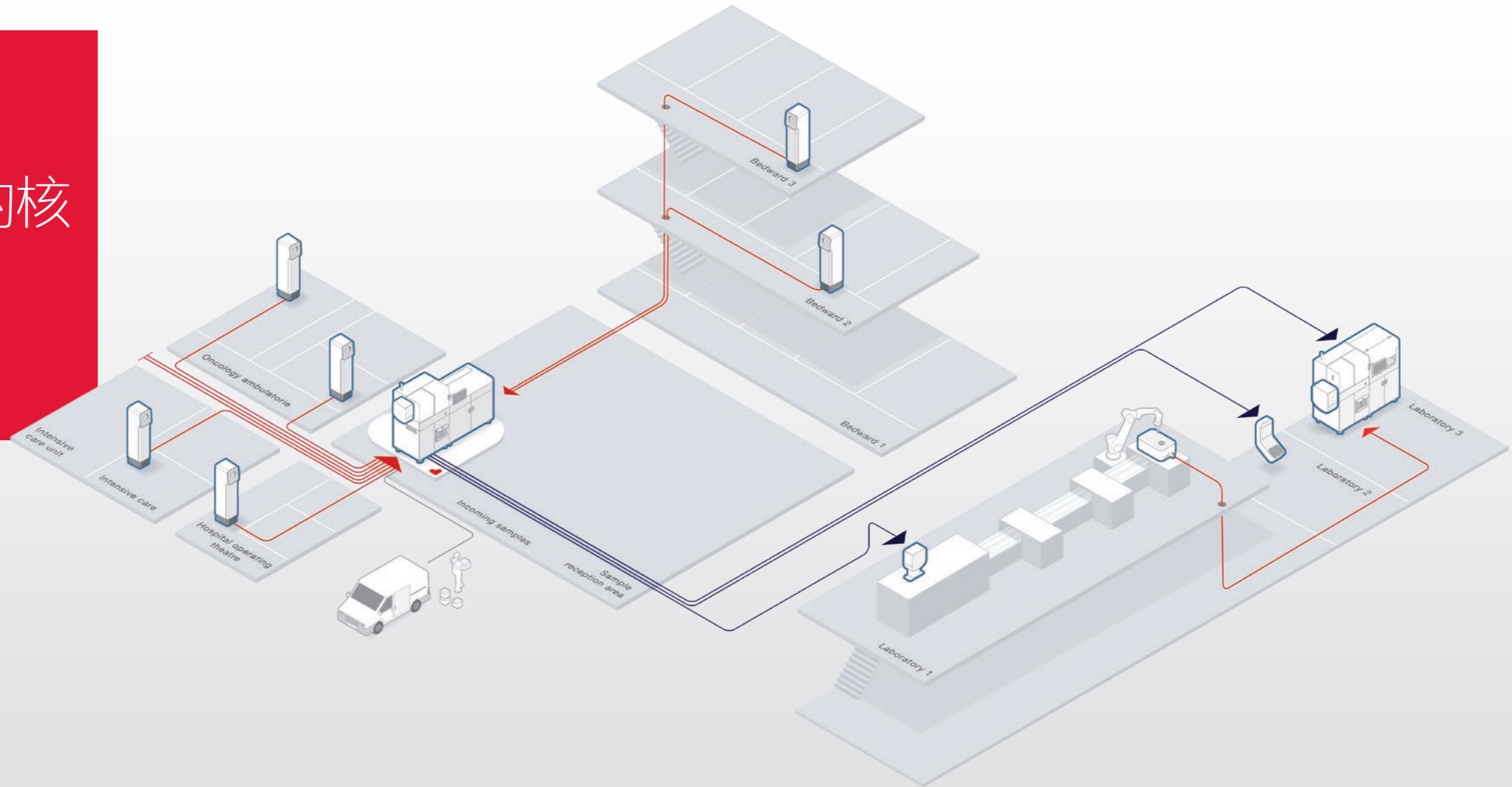

Tempus600®Necto作为再分配中心，通过Tempus600®系统或传统系统再分配从医院各科室发送来的样本。



样本流程管理核心

Tempus600® Necto 是小容量样本管理的核心。它将分析前和分析后的自动化结合起来，达到完全自动化。将所有功能集在一个解决方案中，即从接收样本、分选、登记到进一步分配到最多六个不同目的地。

Necto 通过连接模块、输送机或手动输入的方式，持续接收来自不同场所的样本。样品经过分选后被发送到实验室，进入 Tempus600® 接收仓中，或者通过 Tempus600®连接模块在轨道上直接送出。

样本流程管理增加了产能，且在下列情况下具有重要性

- 在没有时间控制样本流时
- 在对手动样品处理进行自动化操作时
- 需要快速、安全处理、分选和分配样本时。

.....> 样本装载

.....> 样本识别

.....> 分选和分配

概览

Tempus600® 一键式解决方案换行医院和实验室设置

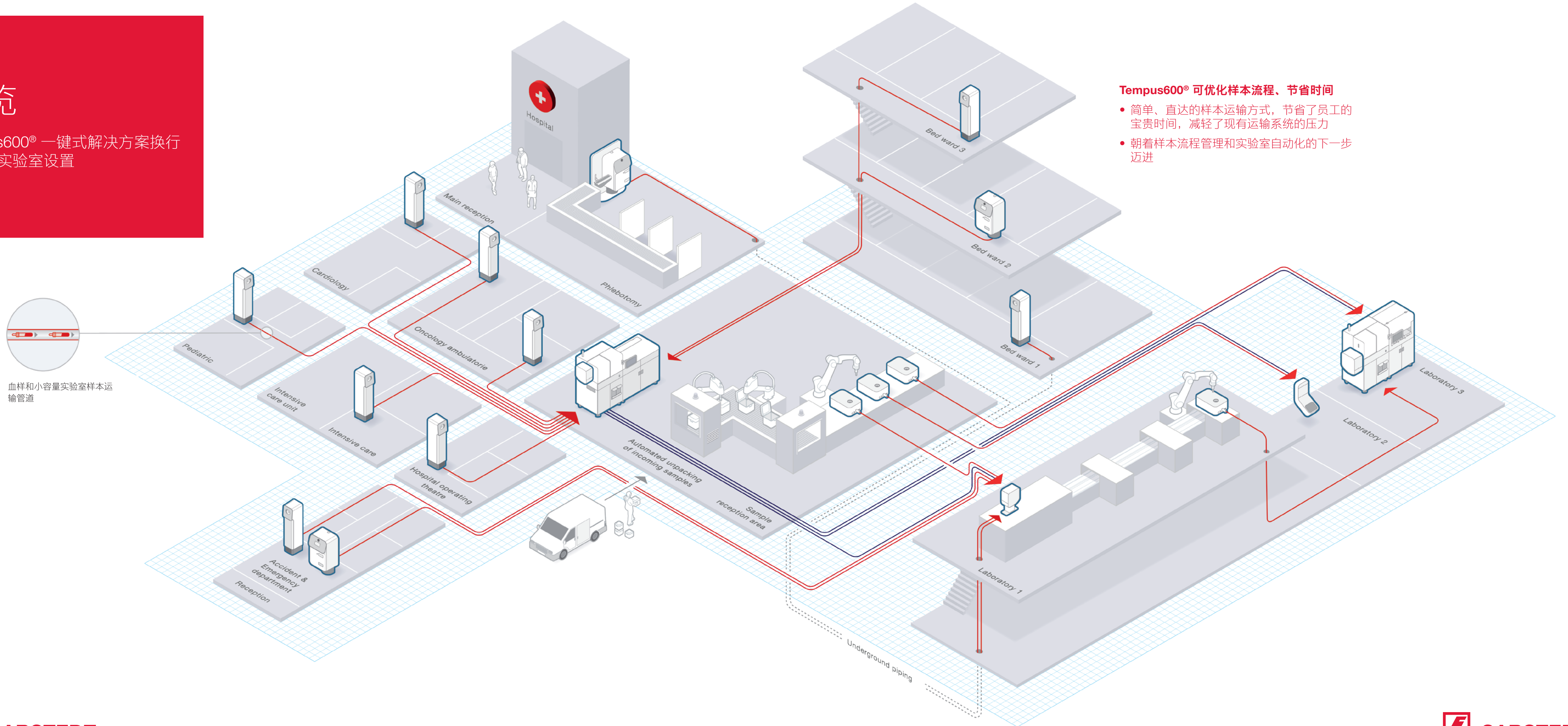

血样和小容量实验室样本运输管道

Tempus600® 可优化样本流程、节省时间

- 简单、直达的样本运输方式，节省了员工的宝贵时间，减轻了现有运输系统的压力
- 朝着样本流程管理和实验室自动化的下一步迈进

事实

SARSTEDT 分析前工作流程

利用我们系统的协同作用

易于安装和维护

Tempus600® 是一种旨在以最佳方式运行的紧凑型系统。它的安装仅需两周，安装期间不会干扰医院的日常活动。如必须移动位置，系统和管道可以搬迁到医院其他位置。接到“位置”后，再次利用

正常运行时间和可靠性

Tempus600® 解决方案运行极其可靠。正常运行时间为99.93%，大大降低了运行成本。此外，我们的支持团队能够对外实施大部分故障排除，拥有 Tempus600®，您获得了最佳帮手！

模块化、可扩展解决方案

模块化设计使 Tempus600® 解决方案的集成和扩展变得容易。不管您需要单一系统或是综合性的全院系统，Tempus600® 均可以集成并在后续进行扩展，以满足新的需求。本系统灵活且可扩展，可以将每次设置的完整物流解决方案进行组合，以简化和优化整个样本流程。



我们的用户

国家/地区

28

医院数量

226

安装数量

668



TEMPUS600®
One-touch for better treatment

了解 SARSTEDT
为您提供的
360° 分析前解
决方案

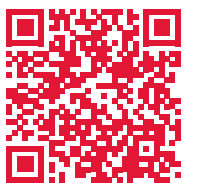

workflow.sarstedt.com



莎斯特（上海）贸易有限公司 • 上海市东方路69号裕景国际商务 • 广场A座1706室 200120
电话: +86 21 50 62 01 81 • 传真: +86 21 50 58 07 00
info.cn@sarstedt.com • www.sarstedt.com