

Urinmesssystem A06 W



Anwendergerechtes und exaktes Bilanzieren des Flüssigkeitshaushalts mit einem Optimum an hygienischer Sicherheit.

Individuelle Befestigung

Eine elastische Lochbandbefestigung und der Doppelhaken sorgen für eine sichere und individuelle Befestigung des Systems.



Hygienische & benutzerfreundliche Handhabung des Wechselbeutels

Der Bajonett-Verschluss ermöglicht ein schnelles und hygienisches Wechseln. Sicherer Anschluss an die Messkammer.

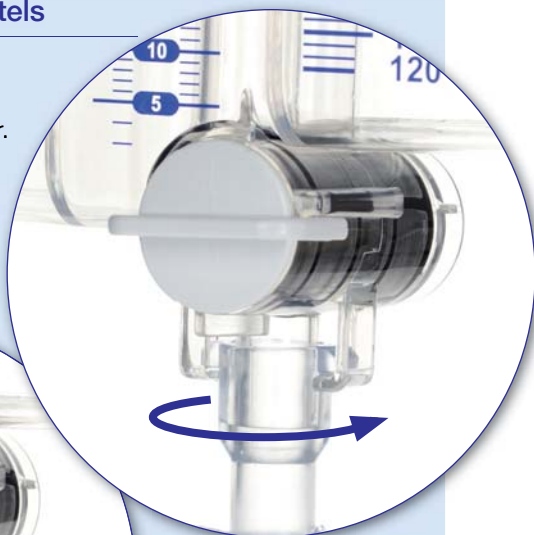
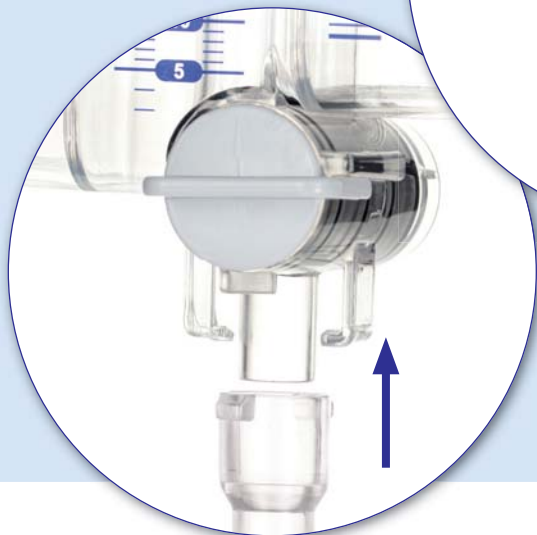



Nadelfreie Probenentnahme

Flache Entnahmestelle zur sicheren Desinfektion und Probennahme.



Präzises Ablesen

Die präzise, leicht ablesbare Graduierung ermöglicht eine millilitergenaue Erfassung von Kleinstmengen.

Das Gesamtmessvolumen von 500 ml sowie die übersichtliche und klare Graduierung erlauben exakte Bilanzierung auch bei hohen Ausscheidungsraten.

Mengen über 500 ml werden automatisch durch den Überlauf in den gut ablesbaren Auffangbeutel geleitet.

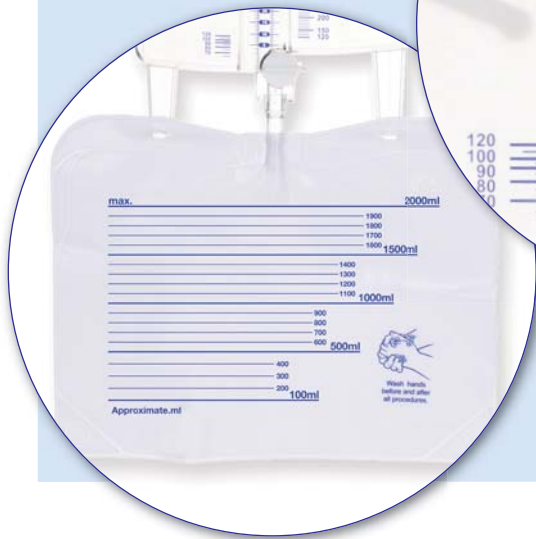
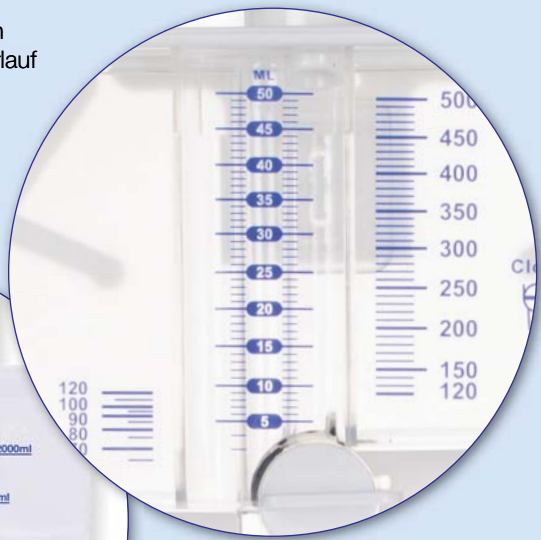

Besonderheiten

- Nadelfreie, flache Entnahmestelle
- Anschluss des Wechselbeutels mit Bajonett-Verschluss
- Universeller Einsatz durch Haltebänder und Befestigungshaken
- Knickschutz des Schlauches oberhalb der Tropfkammer
- Transparentes T-Tap Ablassventil

Bestellinformation

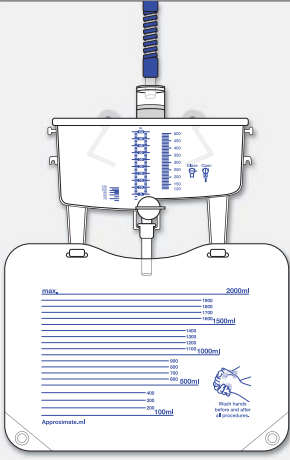
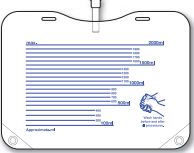
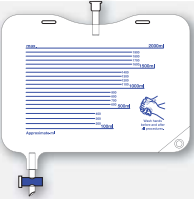
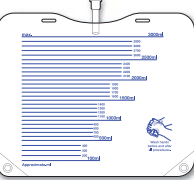
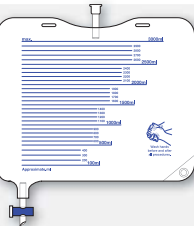
	Bestell-Nr.	Bezeichnung	Verpackung
	74.5681.200	Urinmesssystem A06 W 500 ml mit beiliegendem 2,0 l Wechselbeutel ohne Ablasshahn mit Haltebändern und Befestigungshaken	10/UK
	74.5684.001	Wechselbeutel 2,0 l für A06 W ohne Ablasshahn	50/UK
	74.5684.002	Wechselbeutel 2,0 l für A06 W mit Ablasshahn	50/UK
	74.5685.001	Wechselbeutel 3,0 l für A06 W ohne Ablasshahn	50/UK
	74.5685.002	Wechselbeutel 3,0 l für A06 W mit Ablasshahn	50/UK

Technische Änderungen vorbehalten

Diese Publikation kann Informationen zu Produkten enthalten, die evtl. nicht in jedem Land verfügbar sind

10_863_0000_100

SARSTEDT AG & Co. KG
 Postfach 12 20 · D-51582 Nümbrecht
 Telefon: +49 2293 305 0
 Telefax: +49 2293 305 3450
 Kundenservice Deutschland
 Telefon 0800 0 83 305 0
 info@sarstedt.com
 www.sarstedt.com